

# ECO FLOW

MAX

EcoFlow RIVER Max | Руководство пользователя

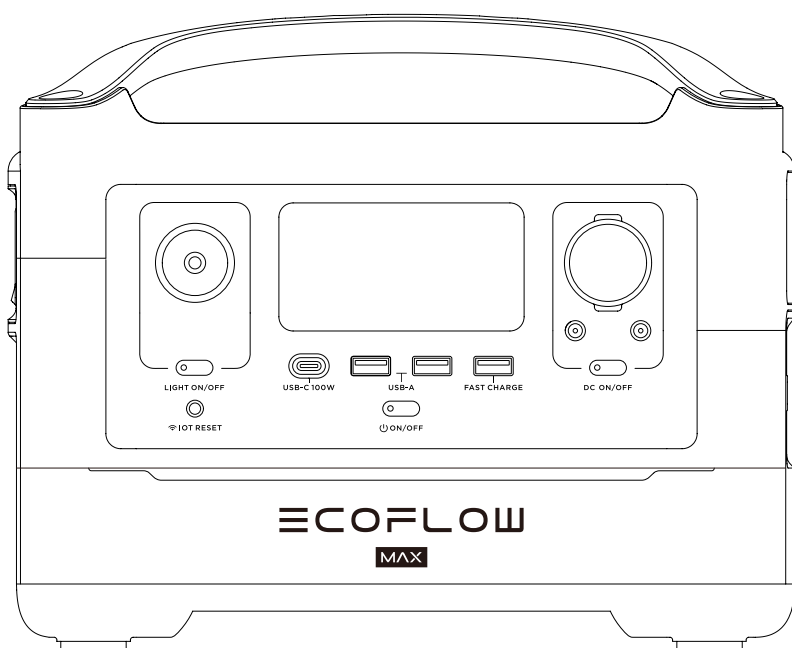



# ЗАЯВЛЕНИЕ ОБ ОГРАНИЧЕНИИ ОТВЕТСТВЕННОСТИ

---

Внимательно прочтите все рекомендации по технике безопасности, предупреждения, условия применения и заявления об ограничении ответственности. См. условия использования и заявление об ограничении ответственности на сайте <https://ecoflow.com/pages/terms-of-use>, а также обратите внимание на наклейки на изделии до начала использования. Пользователи несут полную ответственность за эксплуатацию и выполняемые операции. Ознакомьтесь с применимыми нормами законодательства, действующими в вашем регионе. Пользователь несет единоличную ответственность за ознакомление со всеми соответствующими нормами и их соблюдение при использовании продукции EcoFlow.

# СОДЕРЖАНИЕ

<b>1. Технические характеристики</b>	<b>1</b>
<b>2. Техника безопасности</b>	
2.1 Эксплуатация	2
2.2 Инструкции по утилизации	3
<b>3. Начало работы</b>	
3.1 Описание устройства	4
3.2 ЖК-экран	5
3.3 Общие правила эксплуатации	5
3.4 Зарядка от источника переменного тока	7
3.5 Зарядка от солнечной батареи	7
3.6 Зарядка от автомобиля	8
3.7 Приложение	8
3.8 X-Boost	9
3.9 Удаление модуля дополнительного аккумулятора	10
<b>4. ЧАСТО ЗАДАВАЕМЫЕ ВОПРОСЫ</b>	<b>11</b>
<b>5. Поиск и устранение неисправностей</b>	<b>12</b>
<b>6. Комплект поставки</b>	<b>13</b>
<b>7. Хранение и обслуживание</b>	<b>13</b>

# 1. Технические характеристики

## Общие сведения

Масса нетто	Приблизительно 17 фунтов (7,7 кг)
Размеры	11,4 × 7,3 × 9,3 дюйма (28,9 × 18,4 × 23,5 см)
Емкость	576 Вт ч 28,8 В $\cdot$ ч
Wi-Fi(2.4G)	Частотный диапазон: 2412-2472MHz Максимальная выходная мощность: 15.06dBm

## Выходные порты

Перем. тока (x2)	Немодулированный синусоидальный сигнал, 600 Вт (скачок мощности 1200 Вт), 220 В~ 50 Гц
Макс. мощность устройств(а), поддерживаемая X-Boost	1800 Вт
USB-A (x2)	5 В $\cdot$ 2,4 А, 12 Вт макс., на каждый порт
USB-A для быстрой зарядки (x1)	5 В $\cdot$ 2,4 А 9 В $\cdot$ 2 А 12 В $\cdot$ 1,5 А 18 Вт макс., на каждый порт
USB-C (x1)	5/9/12/15/20 В $\cdot$ 5 А, 100 Вт макс. на порт
Автомобильное зарядное устройство (x1)	13,6 В $\cdot$ 10 А, 136 Вт макс.
Выход DC5521 (x2)	13,6 В $\cdot$ 3 А, на каждый порт

\* Автомобильное зарядное устройство делит мощность с выходным портом DC5521, обеспечивая максимальную выходную мощность 126 Вт.

## Входные порты

Зарядка от источника переменного тока	X-Stream для быстрой зарядки 500 Вт макс., 10 А
Входное напряжение переменного тока	220–240 В~ 50 Гц/60 Гц, 10 А
Солнечное зарядное устройство	10-25 В $\cdot$ 12А, 200 Вт макс.
Автомобильное зарядное устройство	Поддерживает аккумуляторные батареи 12 В, 8 А

## Информация об аккумуляторе

Химический состав элемента питания	Литий-ионный
Циклический ресурс	500 циклов до емкости 80%+
Защита	Защита от перенапряжения, защита от перегрузки, защита от перегрева, защита от короткого замыкания, защита от переохлаждения, защита от понижения напряжения, защита от избыточного тока

## Рабочая температура окружающей среды

Оптимальная рабочая температура	от 20 °C до 30 °C (От 68 °F до 86 °F)
Температура разрядки	от -20 °C до 45 °C (От -4 °F до 113 °F)
Температура зарядки	от 0 °C до 45 °C (От 32 °F до 113 °F)
Температура хранения	от -20 °C до 45 °C (От -4 °F до 113 °F) (оптимальн. от 20 °C до 30 °C (68 °F до 86 °F))

\* Возможность зарядки и разрядки аккумулятора зависит от фактической температуры аккумуляторного блока.

## 2. Техника безопасности

### 2.1 Эксплуатация

1. Не используйте устройство вблизи источников тепла, например источников огня или печей.
2. Не допускайте контакта с жидкостями. Не погружайте устройство в воду, не допускайте намокания. Не используйте устройство под дождем или в условиях повышенной влажности.
3. Не используйте устройство в условиях сильного электростатического/магнитного поля.
4. Не разбирайте устройство и не допускайте проколов острыми предметами.
5. Не используйте проволоку или другие металлические предметы, которые могут привести к короткому замыканию.
6. Не используйте компоненты или принадлежности от неофициальных производителей. Если необходимо заменить компонент или принадлежность, уточните информацию по официальным каналам EcoFlow.
7. При работе с устройством строго соблюдайте требования по температуре рабочей среды, указанные в настоящем руководстве. При слишком высокой температуре среды возникает риск пожара или взрыва; при слишком низкой температуре производительность аккумулятора может значительно снизиться или он может прекратить функционировать.
8. Не помещайте тяжелые предметы на устройство.
9. Не блокируйте вентилятор в ходе работы и не размещайте устройство на запыленных непроветриваемых участках.
10. Защищайте устройство от ударов, падений или сильных вибраций в процессе эксплуатации. При сильном внешнем ударном воздействии сразу же выключите питание и прекратите работу. Обеспечьте надежное крепление аккумулятора при транспортировке для защиты от вибраций и ударов.
11. При случайном падении аккумулятора в воду в процессе работы разместите его на открытом безопасном участке и не приближайтесь, пока он полностью не высохнет. Просохший аккумулятор использовать запрещается; его необходимо должным образом утилизировать, см. раздел 2.2 ниже. В случае возгорания аккумулятора мы рекомендуем использовать следующие средства пожаротушения в указанном порядке: вода или распыленная вода, песок, пожарное покрывало, порошковые огнетушащие вещества и, наконец, углекислотный огнетушитель.
12. Для очистки отверстий аккумулятора используйте сухую тряпку.
13. Размещайте аккумулятор на ровной поверхности, чтобы не допустить опрокидывания и повреждения. Если аккумулятор перевернулся и значительно повредился, незамедлительно выключите его, разместите на открытом участке на расстоянии от горячих веществ и людей и утилизируйте согласно местному законодательству и нормам.
14. Держите аккумулятор вне зоны доступа детей и домашних животных.
15. Храните устройство в сухом и хорошо проветриваемом месте.
16. Рекомендуется использовать влагоудерживающие барьеры во влажных условиях (например, в местах, находящихся у моря или водных путей), чтобы предотвратить попадание устройства в воду. Если внутри устройства обнаружена вода, его не следует использовать или включать снова. Примите меры по предотвращению поражения электрическим током, прежде чем прикоснуться к устройству, затем немедленно поместите его в безопасное, водонепроницаемое и открытое место и немедленно обратитесь в службу поддержки EcoFlow.
17. Данный продукт не рекомендуется использовать для питания медицинского оборудования, связанного с обеспечением личной безопасности, включая, но не ограничиваясь этим, CPAP (Continuous Positive Airway Pressure), ECMO (Extracorporeal Membrane Oxygenation) и др. Пожалуйста, следуйте указаниям врача и проконсультируйтесь с производителем по поводу ограничений в использовании оборудования.

18. Во время использования источники питания неизбежно генерируют электромагнитные поля, которые могут повлиять на нормальную работу медицинских имплантатов или персонального медицинского оборудования, например кардиостимуляторов, кохлеарных имплантатов, слуховых аппаратов, дефибрилляторов и т. д. Если используется медицинское оборудование такого типа, обратитесь к производителю, чтобы узнать о наличии каких-либо ограничений по использованию такого оборудования и обеспечить достаточное безопасное расстояние между медицинскими имплантатами (например, кардиостимуляторами, кохлеарными имплантатами, слуховыми аппаратами, дефибрилляторами и т. д.) и данным устройством во время его работы.
19. Когда источник питания подключен к холодильнику в обычном режиме, колебания мощности холодильника могут привести к автоматическому отключению источника питания. Поэтому при подключении источника питания к холодильнику, в котором хранятся лекарства, вакцины или другие ценные предметы, рекомендуется установить для выхода переменного тока значение Always on «Всегда включено» в приложении, чтобы гарантировать непрерывную подачу питания, и обратить внимание на состояние энергопотребления.

## 2.2 Инструкции по утилизации

1. Если возможно, обеспечьте полную разрядку аккумулятора перед утилизацией и утилизируйте в специальный бак для сбора аккумуляторных батарей на вторичную переработку. Аккумуляторы содержат потенциально опасные химические вещества, поэтому строго запрещается утилизировать их в баки для обычного мусора. Дополнительную информацию см. в местном законодательстве и нормах по вторичной переработке и утилизации аккумуляторов.
2. Если нет возможности полностью разрядить аккумулятор по причине отказа устройства, не утилизируйте его в бак для сбора аккумуляторов на вторичную переработку. В таком случае свяжитесь со специализированной компанией для отправки на дальнейшую переработку.
3. Утилизируйте чрезмерно разряженные аккумуляторы, которые невозможно перезарядить.

## 3. Начало работы

### 3.1 Описание устройства

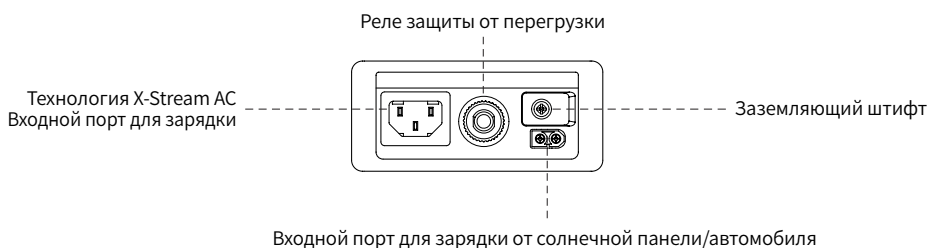
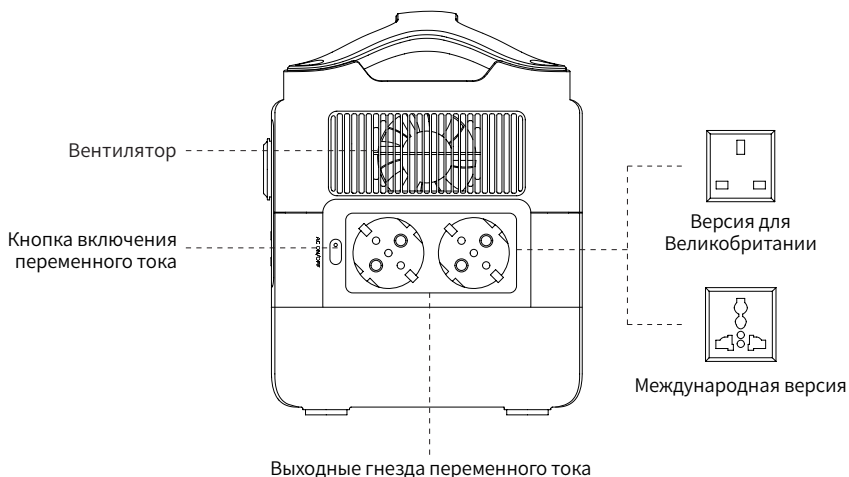
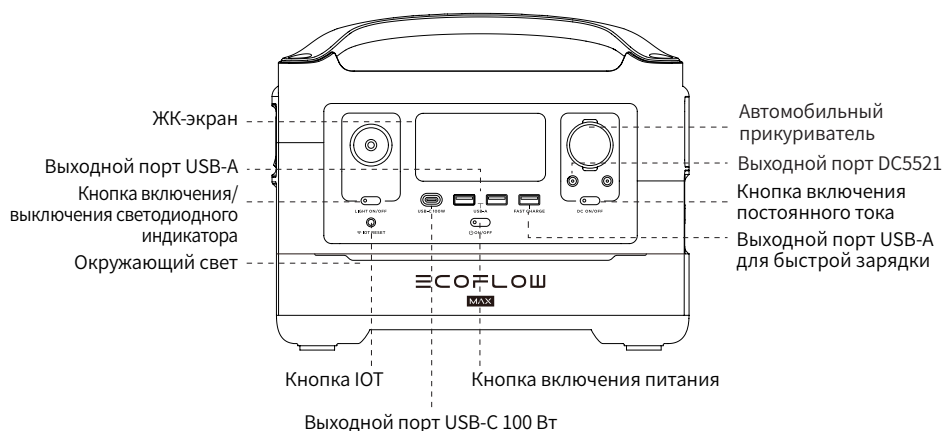



## 3.2 ЖК-экран

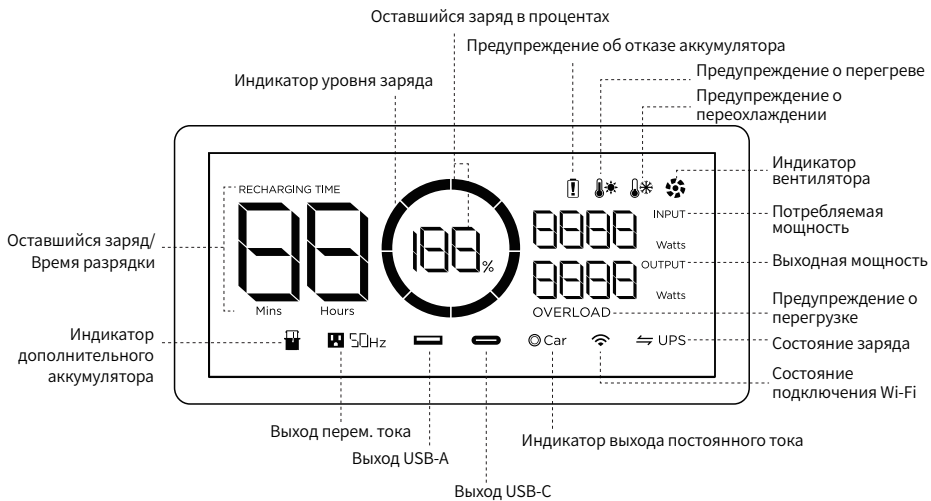

**Индикатор уровня заряда аккумуляторной батареи:** во время зарядки индикатор будет неоднократно заполняться. Если изделие заряжено на 0 %, индикатор будет мигать, предупреждая вас об этом.

**Состояние Wi-Fi:** после нажатия кнопки IoT в течение 3 секунд на ЖК-дисплее начнет мигать статус Wi-Fi. Это означает, что устройство готово к сопряжению. Существует два способа подключения устройства к приложению: путем подключения непосредственно к точке доступа устройства или через Интернет. Если приложение успешно подключилось к точке доступа устройства, значок продолжит мигать; если оно успешно подключилось к Интернету, значок будет постоянно гореть.

\* Дополнительные действия по устранению неисправностей см. в разделе 5.

## 3.3 Общие правила эксплуатации

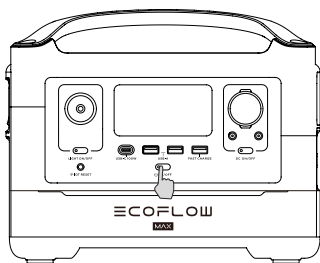

Короткое нажатие для включения

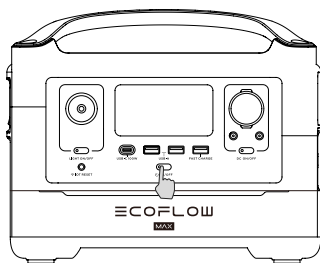

Долгое нажатие для выключения

### Включение устройства, выключение устройства, включение ЖК-экрана

Коротким нажатием на кнопку включения питания включите устройство. ЖК-экран загорится, на нем будет отображаться индикатор уровня заряда.

Аккумулятор переходит в спящий режим через 5 минут в неактивном состоянии. ЖК-экран автоматически выключается. При изменении нагрузки или выполнении операций ЖК-экран автоматически загорается. Для включения или выключения ЖК-экрана нажмите кнопку включения питания.

**Для выключения аккумулятора нажмите и удерживайте кнопку включения питания.**

Время в режиме ожидания по умолчанию составляет 2 часа. В отсутствие нагрузки в течение 2 часов при остальных кнопках питания в выключенном положении аккумулятор автоматически выключается. Можно настроить время ожидания в приложении.

## Выходной порт постоянного тока

При нажатой кнопке включения питания кратковременно нажмите на кнопку питания постоянного тока, чтобы использовать выходной порт постоянного тока.

Кратковременно нажмите на кнопку питания постоянного тока, чтобы отключить его.

При нажатой кнопке питания постоянного тока устройство не отключится автоматически.

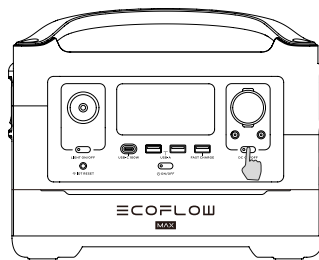

Короткое нажатие

Кнопка включения постоянного тока

---

## Выходной порт переменного тока

При нажатой кнопке включения питания кратковременно нажмите на кнопку включения питания от источника переменного тока, чтобы использовать выходные порты питания переменного тока. Кратковременно нажмите на кнопку включения питания от источника переменного тока, чтобы отключить его.

Время ожидания по умолчанию для выходного порта переменного тока составляет 12 часов. При отсутствии доступа к нагрузке в течение 12 часов кнопка включения питания от источника переменного тока отключится автоматически.

Рекомендуется отключать кнопку включения питания от источника переменного тока, когда оно не используется, в целях экономии энергопотребления.

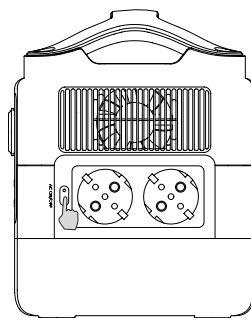

Кратковременно нажмите кнопку включения питания от источника переменного тока

### 3.4 Зарядка от источника переменного тока

X-Stream – это технология быстрой зарядки переменного тока, которая подзаряжает вашу портативную энергетическую станцию за минимально возможное время. Для медленной и бесшумной зарядки установите приложение EcoFlow и включите режим медленной зарядки. Если сила переменного тока превышает 10 А в течение длительного периода, устройство отключается. Необходимо нажать на реле защиты от перегрузки перед повторным включением устройства.

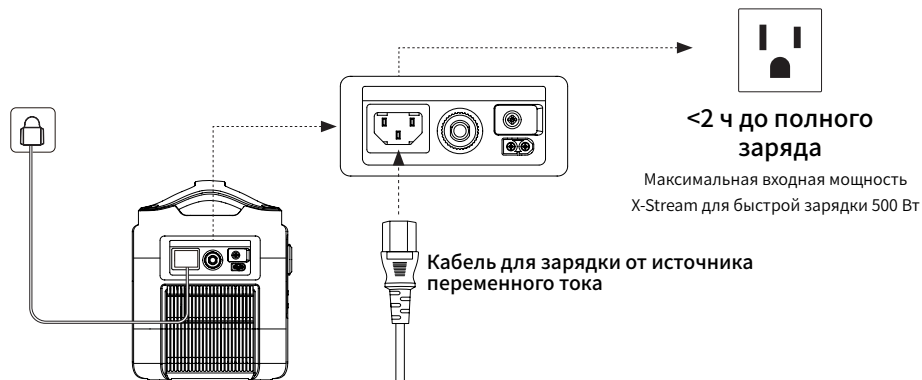

Используйте кабель для зарядки от источника переменного тока для быстрой зарядки. EcoFlow не несет ответственности за последствия, вызванные невыполнением инструкций, включая, помимо прочего, зарядку с помощью кабелей для зарядки от источника переменного тока других производителей.

### 3.5 Зарядка от солнечной батареи

Пользователи могут последовательно подключать солнечные панели, как показано на рисунке, для подзарядки устройства.

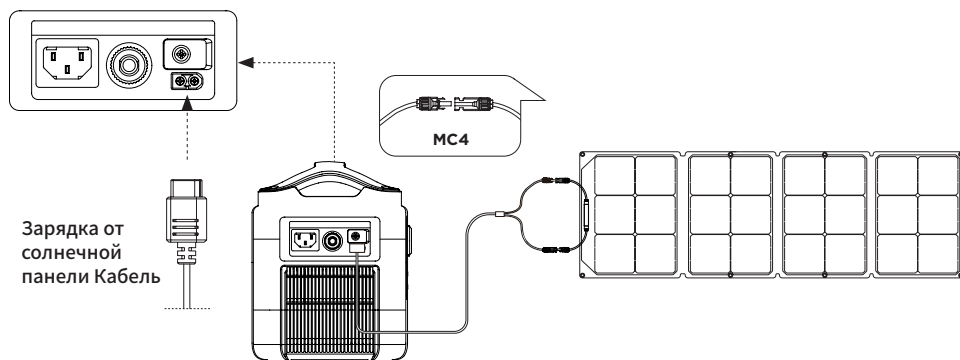

\*Кабель для зарядки солнечных батарей (кабель-переходник MC4-XT60) поставляется отдельно. При использовании солнечной панели EcoFlow для зарядки устройства следуйте инструкциям, поставляемым с солнечными панелями.

Перед подключением солнечной панели убедитесь, что значение выходного напряжения солнечной панели не превышает допустимый диапазон напряжения во избежание повреждения устройства.

### 3.6 Зарядка от автомобиля

Пользователи могут подзаряжать устройство через входной порт для зарядки от автомобиля. Выполняйте зарядку с помощью автомобильного зарядного устройства только после запуска двигателя автомобиля, чтобы избежать отказа по причине недостаточного заряда автомобильного аккумулятора. Кроме того, убедитесь, что входной порт и кабель для зарядки от автомобиля находятся в исправном состоянии. EcoFlow не несет ответственности за ущерб или повреждения, вызванные невыполнением инструкций.

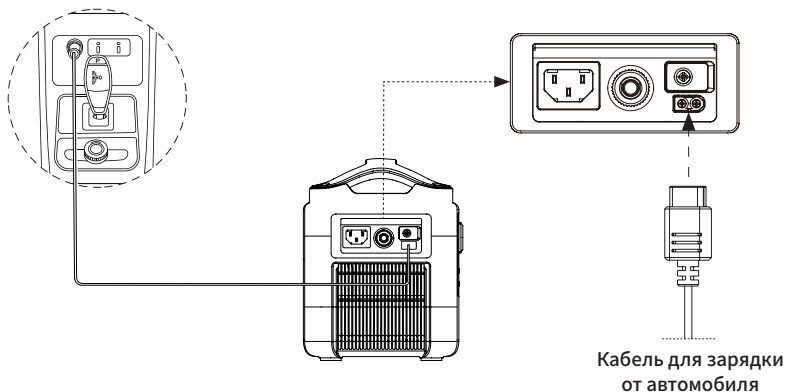

### 3.7 Приложение

Приложение EcoFlow позволяет пользователям дистанционно управлять и осуществлять мониторинг энергетических станций EcoFlow.

Прочтите руководство пользователя приложения EcoFlow и перейдите по ссылке для загрузки: <https://ecoflow.com/pages/privacy-policy>

#### **Политика конфиденциальности**

Используя Продукты, Приложения и Сервисы EcoFlow, вы соглашаетесь с Условиями использования и Политикой конфиденциальности EcoFlow, которые доступны в разделе «О нас» на странице «Пользователь» в приложении EcoFlow или на официальном веб-сайте EcoFlow по адресу <https://ecoflow.com/pages/terms-of-use> и <https://ecoflow.com/pages/privacy-policy>



## 3.8 X-Boost

Чтобы предотвратить отказы из-за защиты от перегрузок, функция X-Boost будет автоматически включаться в случае превышения общей выходной мощностью значения номинальной выходной мощности. Это позволяет устройству обеспечивать питание для устройств высокого напряжения при номинальной выходной мощности.

### Советы по использованию X-Boost:

1. Режим X-Boost включен по умолчанию; вы можете включить или отключить его в приложении EcoFlow.
2. Режим X-Boost недоступен при включенном выходе переменного тока в состоянии подзарядки (в байпасном режиме) и когда X-Boost отключен.
3. X-Boost не может использоваться со всеми электроприборами; этот режим несовместим с приборами, имеющими жесткие требования к напряжению. Приборы с защитой от перегрузок по напряжению (такие как прецизионные инструменты) не поддерживаются. Режим X-Boost наиболее оптимально подходит для нагревательных приборов. Рекомендуем провести собственные испытания ваших устройств с включенным режимом X-Boost.

### 3.9 Удаление модуля дополнительного аккумулятора

1. Убедитесь, что RIVER Max выключен. Поместите 4 винта на нижнюю крышку.

Примечание: обратите внимание, что возможно возникновение статического электричества в процессе установки.

2. Открутите четыре длинных винта и снимите нижнюю крышку. Вытащите модуль дополнительного аккумулятора.

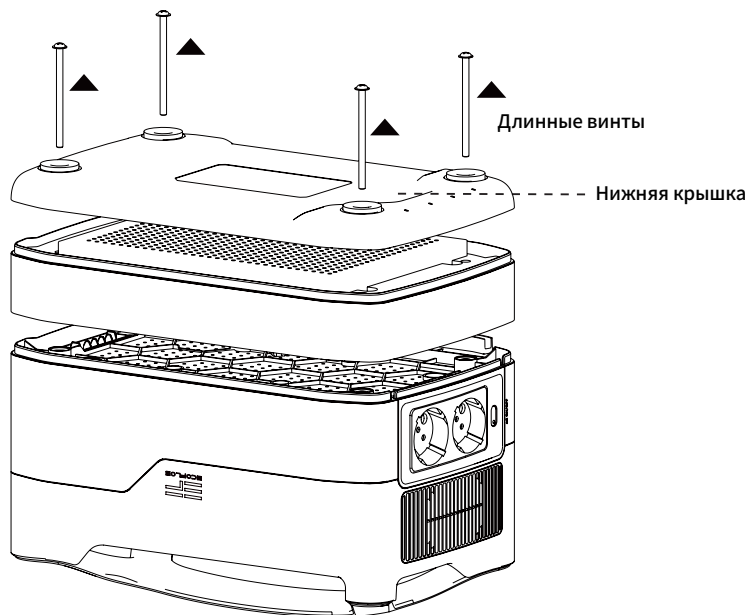

3. Закройте нижнюю крышку. Возьмите четыре коротких винта из комплекта RIVER Max и надежно прикрутите их на место.

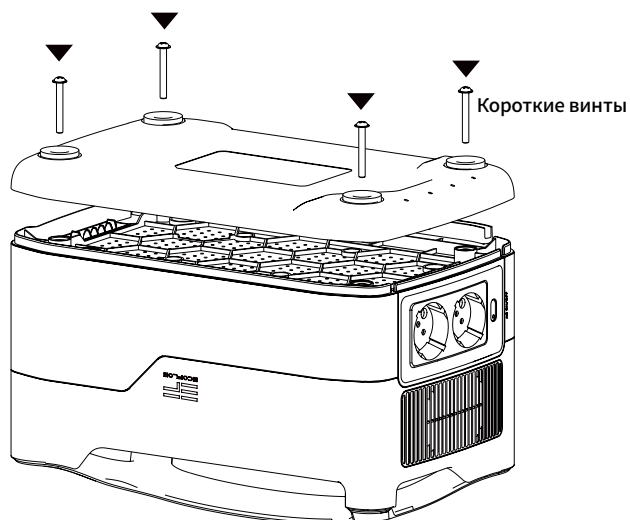

## 4. ЧАСТО ЗАДАВАЕМЫЕ ВОПРОСЫ

### 1. Какая аккумуляторная батарея используется в устройстве?

В нем используется высококачественная литий-ионная аккумуляторная батарея.

### 2. Питание каких устройств может обеспечивать выходной порт переменного тока продукта?

Выходной порт переменного тока с номинальной мощностью 600 Вт и пиковой мощностью 1200 Вт может обеспечивать питание для большинства бытовых приборов. Перед использованием мы рекомендуем сначала проверить мощность приборов и убедиться, что суммарная мощность всех приборов под нагрузкой ниже номинальной мощности.

### 3. Как долго я смогу заряжать свои приборы с помощью устройства?

На ЖК-экране отображается примерное время зарядки для большинства устройств со стабильным потреблением мощности.

### 4. Как понять, что аккумулятор выполняет зарядку?

В процессе зарядки на ЖК-экране отображается оставшееся время зарядки. Значок зарядки вращается вместе со значением оставшегося заряда в процентах, мощность поступающего питания отображается в правой части круга.

### 5. Как правильно чистить аккумулятор?

Осторожно протрите его сухой мягкой чистой тряпочкой или бумажным полотенцем.









### 6. Как правильно хранить аккумулятор?

Перед размещением на хранение выключите аккумулятор. После этого храните в сухом проветриваемом помещении при комнатной температуре. Не храните рядом с источниками воды. При размещении на долгосрочное хранение разрядите аккумулятор до 30% и подзаряжайте до 60% каждые три месяца, чтобы обеспечить максимальный срок службы.

### 7. Я могу брать аккумулятор с собой в самолет?

Нет.

## 5. Поиск и устранение неисправностей

Индикатор	Проблема	Решение
RECHARGING TIME    Значки мигают вместе	Защита от перегрева при зарядке	Зарядка может возобновиться после того, как аккумулятор охладится.
   Значки мигают вместе	Высокая температура Защита от разрядки	Подача питания может возобновиться после того, как аккумулятор охладится.
RECHARGING TIME    Значки мигают вместе	Низкая температура Защита при зарядке	Зарядка может возобновиться автоматически, когда температура аккумулятора поднимется выше 5 °C (41 °F).
   Значки мигают вместе	Низкая температура Защита от разрядки	Подача питания может возобновиться после того, как температура аккумулятора поднимется выше -12 °C (10 °F).
 OVERLOAD Значки мигают вместе	Защита от разрядки при перегрузке	Значки с восклицательным знаком и OVERLOAD (ПЕРЕГРУЗКА) мигают одновременно. Отключите все устройства, перезагрузите RIVER Max и снова поочередно подключите каждое устройство. Обратите внимание, что все электрические устройства должны работать в диапазоне номинальной мощности.
 50Hz Значки мигают вместе	Выход перем. тока Защита от перегрузки	Нормальная работа будет автоматически возобновлена после отключения перегруженного устройства и перезапуска продукта. Следует использовать электроприборы в диапазоне номинальной мощности. (Дополнительную информацию об ограничениях мощности см. в инструкциях к режиму X-Boost).
 50Hz   Значки мигают вместе	Защита выхода переменного тока от перегрева	Убедитесь, что входное и выходное отверстие вентилятора не заблокированы, в противном случае работа будет возобновлена автоматически после снижения температуры продукта.
 50Hz   Значки мигают вместе	Защита выхода переменного тока от переохлаждения	Нормальная работа будет возобновлена автоматически после использования продукта при оптимальной температуре окружающей среды.
 Значок мигает	Вентилятор заблокирован	Убедитесь, что посторонние материалы не блокируют вентилятор.
⊙ Car OVERLOAD Значки мигают вместе	Автомобильное зарядное устройство Защита от перегрузки	Продукт возобновит нормальную работу после отключения устройства, подключенного к автомобильному зарядному устройству.
⊙ Car   Значки мигают вместе	Защита автомобильного зарядного устройства от перегрева	После охлаждения продукт автоматически возобновит работу.
 Значок продолжает гореть	Отказ аккумулятора	Свяжитесь со службой поддержки EcoFlow

Если в процессе использования на ЖК-экране аккумулятора отображается аварийное сообщение, которое не исчезает после перезагрузки, немедленно прекратите использование (не пытайтесь зарядить или разрядить устройство).

За консультациями обращайтесь в службу поддержки EcoFlow.



## 6. Комплект поставки

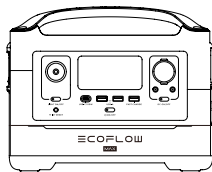

EcoFlow RIVER Max

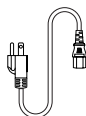

Кабель для зарядки от источника переменного тока (1,5 м)

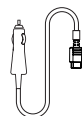

Кабель для зарядки от автомобиля (1,5 м)

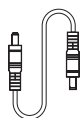

Кабель DC5521-DC5525

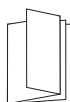

Руководство пользователя и гарантийный талон

## 7. Хранение и обслуживание

1. В идеале, используйте и храните устройство при температуре от 20 °C (68 °F) до 30 °C (86 °F) и всегда держите его на расстоянии от источников воды, тепла и острых предметов. Запрещается хранить при температуре выше 45 °C (113 °F) или ниже -10 °C (14 °F) в течение длительного периода.
2. Хранение аккумулятора с низким уровнем заряда в течение длительного периода сокращает срок его службы. Данное устройство снижает ущерб, переводя аккумулятор в режим пониженного энергопотребления. Чтобы максимально эффективно использовать аккумулятор, убедитесь, что уровень его заряда около 60%, прежде чем помещать данное устройство на длительное хранение, а затем раз в три месяца разряжайте аккумулятор до 30% и снова заряжайте до 60%.

